



теплицы нового поколения
НОВАТОР[®]
www.новатор18.рф

ИНСТРУКЦИЯ по монтажу теплиц «Новатор-3» (Премиум) «Новатор-4» (Титан)



Ширина:
2,5 м или 3 м
Высота: 2,1 м
Длина: от 4 м

Завод-изготовитель каркасов: ООО «ТПО Инновация»
Россия, Удмуртская Республика, Завьяловский р-н, село Ягул,
ул. Холмогорова, 20



Ширина 3 м



Ширина 3 м



Ширина 2,5 м



Ширина 3 м



Ширина 3 м

Теплица «Новатор-Титан»

Создана специально для особо снежных регионов. Надежная теплица, с шагом дуги 66 см из труб 40x20 и 40x40, загнутых по ребру. В комплекте: резиновый уплотнитель, удобные двусторонние ручки, фиксаторы от захлопываний, петли для подвязывания растений.

Габариты:

Высота	2,1 м
Ширина	3,0 м
Длина	от 4 м
	40x20 мм
Проф. труба:	40x40 мм
	шаг дуги – 66 см

Сверхнадежная

Теплица «Новатор по-Митлайдеру»

Инновационная теплица в соответствии с рекомендациями известного доктора-агронома. Специальная конструкция имеет двускатную крышу и форточки внизу и в крыше.

Габариты:

Высота	2,3 м
Ширина	3,0 м
Длина	от 4 м
	30x20 мм
Проф. труба:	шаг дуги – 1 м
	Форточки – снизу и в крыше

Лучшее прорветивание

Теплица «Новатор-5» (домик)

Инновационная теплица 2015 года со съёмными крышами по всей длине. Крыша по рельсам открывается наполовину или полностью. Снеговых нагрузок нет. Наоборот, снег заполняет теплицу, исключая высыхание почвы.

Габариты:

Высота	2,14 м
Ширина	2,5 м
Длина	от 4 м
	20x30 мм
Проф. труба:	20x20 мм

Съёмные крыши

Теплица «Новатор капельной»

Новая теплица 2015 года в классе «экономичная». Шаг дуги 66 см делает теплицу более надёжной в своем классе. Снег с легкой крыши легко сдвигается. Недорогая цена. Легкая сборка.

Габариты:

Высота	2,33 м
Ширина	3,0 м
Длина	от 4 м
	20x20 мм
Проф. труба:	30x20 мм
	шаг дуги – 66 см

Экономичная

Теплица тентовая «Новатор-7»

Сборно-разборная теплица арочного типа с тентом из материала Агротекс 60МНН на молниях.

Габариты:

Высота	2,1 м
Ширина	3,0 м
Длина	от 4 м
Проф. труба:	20x20 мм

Экономичная

Изображения товаров могут отличаться от представленных в магазине



Компактные парники



Компактные парники



Компактные парники



Ширина 1,5 м



Ширина 2 м

Парник «Новатор-Бабочкой»

Металлический парник с поднимающимися крышами с двух сторон. Модульная система с увеличением длиныкратно 2 м. Экономичная модель парника.

Габариты:

Высота	1,0 м
Ширина	1,25 м
Длина	2 м, 4 м, 6 м, 8 м и т.д.
Проф. труба:	20 x 20 мм

Металлические парники с открывающимися крышами

Парник «Новатор-мини»

Удобный и надежный металлический каркас парника под сотовый поликарбонат. Крыша откидывается с одной стороны. Высота 0,8 м. Удобно выращивать перцы, баклажаны, рассаду и др низкорослые виды растений.

Габариты:

Высота	0,8 м
Ширина	1,1 м
Длина	2,1 м
Проф. труба:	20 x 20 мм

Парник «Новатор-макси»

Удобный и надежный металлический каркас парника под сотовый поликарбонат. Крыша откидывается с обеих сторон. Высота 1,22 м. Позволяет эффективно выращивать практически любые растения.

Габариты:

Высота	1,22 м
Ширина	1,1 м
Длина	2,1 м
Проф. труба:	20 x 20 мм

Теплица «Новатор-КОРМИЛЕЦ»

Малая теплица в полный рост. На крыше не скапливается много снега из-за маленьких размеров. Очень доступная цена. Подходит для выращивания бахчевых: перцев, баклажан, томатов.

Габариты:

Высота	1,7 м
Ширина	1,5 м
Длина	от 4 м
	20x20 мм
Проф. труба:	30x20 мм
	шаг дуги – 1 м

Компактные теплицы в полный рост

Теплица «Новатор-ПОЗИМЬ»

Изысканная форма, удобный размер на две грядки с широкой тропиной. Экономичная в цене конструкция.

Габариты:

Высота	1,9 м
Ширина	2,0 м
Длина	от 4 м
	20x20 мм
Проф. труба:	30x20 мм
	шаг дуги – 1 м

Уважаемый покупатель! Благодарим Вас за покупку!

Вы приобрели качественный товар дачной серии «Новатор», изготовленный с применением современных материалов и технологий.

Наши теплицы «Новатор», «Лето», «Позимь» и «Кормилец», длиной от 4 до 12 метров и различной ширины предназначены для выращивания садоводами овощных культур, таких как томаты, огурцы, перцы и др. преимущественно в период с мая по конец сентября

Для теплиц Вы можете также приобрести дополнительно: универсальные врезные форточки с автоматическим проветриванием и системы капельного полива (автоматические и полуавтоматические). Если в одной теплице Вы хотите выращивать несколько культур, требующих разделения для создания различного климата, Вы можете приобрести теплицу с внутренней перегородкой.

Плюсы наших теплиц:

- + высокая теплоизоляция поликарбоната (в 4 раза теплее стекла!), он не рвется, не бьется, выдерживает перепады температур от -50 до +60 градусов Цельсия
- + рассеивает солнечный свет, тем самым защищает в теплице листья от ожогов
- + крепкий арочный каркас теплицы с шагом дуг 0,66-1 метр из прочной профильной трубы окрашенный порошковым методом прослужит долгие годы
- + две двери, две форточки с обоих фронтонов для удобства пользования + быстрота монтажа нашей теплицы (1,5-2 часа)
- + оптимальное соотношение «цена-качество».

+ Применение новейших технологий увеличивает посадочный сезон с первых чисел мая до конца сентября, что позволяет снимать в теплице в средней полосе России до двух урожаев за этот период.

Хорошего Вам урожая!

Модификация и размер: согласно этикетке. **Дата выпуска:** согласно этикетке

Производственная бригада и комплектовщик: согласно этикетке

Упаковка: стрейч-пленка. **Количество мест:** в зависимости от комплектации.

Базовый блок: 3x4м (комплект деталей). **Вставка:** 3x2м (комплект деталей)

Фурнитура «**Базовый Блок**». Фурнитура «**Вставка**».

Резиновый профиль: **дополнительно**, поликарбонат: **дополнительно**.

Идентификационный номер изделия: отсутствует

Изготовитель: ООО «ТПФ Инновация», Россия, Удмуртия, Завьяловский район, с. Ягул, ул. Холмогорова, 20
т.: +7 (3412) 550-250 | www.novator18.ru

Наименование продукции: Каркас для теплиц моделей «Новатор-премиум»/ «Новатор-Титан»

Техническая документация: от 04.12.2014г.

Экспортер: ООО «ТД Инновация» Россия, тел.: +7 (3412) 249-998.

Ваши вопросы и пожелания - по телефону: +7 (3412) 550-250, e-mail: inomarketing@mail.ru

Регистрируйтесь на сайте www.новатор18.рф

Получайте бонусы, участвуйте в акциях и конкурсах

www.новатор18.рф — лучшие товары для сада, дома и дачи!



ИНСТРУКЦИЯ ПО МОНТАЖУ ТЕПЛИЦ

«НОВАТОР-ПРЕМИУМ» И «НОВАТОР-ТИТАН» (модели: «Новатор-3», «Новатор-4»)

Комплекующие для сборки каркасов для теплицы «Новатор-премиум» и «Новатор-титан» изготавливаются из стальной профильной трубы с нанесением полимерного защитного покрытия (порошковым методом) и применяются для сборки каркасов повышенной прочности. Каркасы предназначены под укрытие сотовым поликарбонатом для использования теплицы в дачном и приусадебном хозяйстве. Поставляется комплектами: **Каркас-База 2,5м или 3м** шириной и 4метра длиной, и **Вставка 2,5(3)м** шириной и длиной 2 м. Поликарбонат сотовый приобретается дополнительно. Для Каркаса-Базы требуется 18х2,1м материала, для Вставки – 6х2,1м (см. раскрой).

Используемые термины:

Основание – элементы из профильной трубы с пальцами для крепления дуг и фронтонов и проушинами для крепления колышков. Элемент основания рядовой и элемент основания концевой изготовлены из профильной трубы 30х30 («Новатор-3»), из трубы 40х40 («Новатор-4»)

Фронтон – сборочная единица теплицы с дверью, форточкой с отверстиями для крепления перемычек - поперечный элемент каркаса. Верхняя часть (дуга) из 30х20 или 40х20, остальные детали – из проф. трубы 20х20;

Дуга – формообразующая конструкция теплицы с отверстиями для крепления перемычек - поперечный элемент каркаса. Изготовлена из проф. трубы 30х20 («Новатор-3»), из трубы 40х20 («Новатор-4»)

Перемычки – продольные элементы из профильной трубы 20х20, размером 2м каждая. Различаются как перемычка с пальцем, перемычка без пальца;

Перегородка – сборочная единица теплицы с дверью и форточкой, заменяющая дугу используется (при необходимости) для разделения пространства теплицы. Перегородка является тем же Фронтоном.

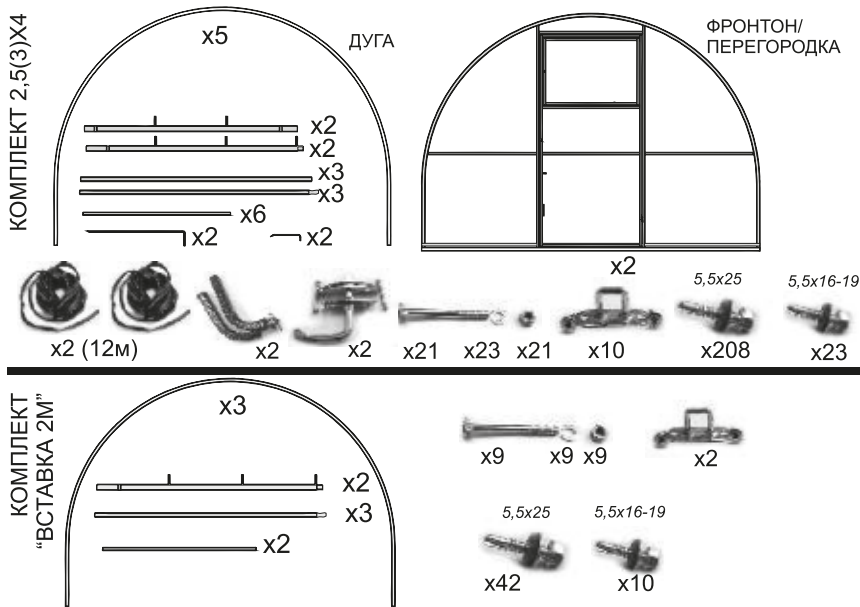

Для комплекта с перегородкой дополнительно поставляются: фронтон (вместо одной из дуг), комплект ручки для двери и комплект ручки для форточки, саморез 5,5х25-52 шт., требуется поликарбонат сотовый 2,1х4м.

Изготовитель оставляет за собой право с целью улучшения конструкции на незначительные изменения в комплектации, не отражая изменения в данном руководстве. Фактическая комплектация может отличаться дополнительными элементами.



ПРАВИЛА МОНТАЖА ТЕПЛИЦЫ

Теплица устанавливается на участке, свободном от насаждений и строений, превышающем размеры теплицы. Запрещается установка теплицы вблизи других строений ближе, чем 2 метра, вдали от скатов крыш строений не менее 5 метров, поскольку в зимнее и весеннее времена года такие строения могут помешать сходу снега и способствовать созданию чрезмерных снеговых нагрузок. Участок должен быть ровным без перепадов уровня более, чем 0,1 м. В комплекте теплицы имеются колья для установки на почву. Для подготовки фундамента уточните его требуемые размеры и приобретите специальные "костили" для крепления на фундамент.

Установка теплицы состоит из трех этапов:

Раскрой поликарбоната; • Сборка каркаса; • Крепление поликарбоната.

РАСКРОЙ ПОЛИКАРБОНАТА

Положите фронтон на горизонтальную поверхность на нем поликарбонат. Во избежание смещения при резке (разметке) зафиксируйте его. Затем вырежьте по фронтому необходимый размер поликарбоната (см. схему раскрой). Детали обшивки для дверей, форточек и пространства над форточками вырезаются отдельно. Вырезанные детали можно сразу же прикрепить к фронтому саморезами. **Размеры 2100* и 1790* даны с учетом свеса.** После обшивки можно надеть резиновый П-образный профиль по краю поликарбоната на дуге фронтона. Вырежьте детали на другой фронтон.

СБОРКА КАРКАСА

1. Выберите место, где должна стоять Ваша теплица. Поверхность должна быть ровной, без резких изменений рельефа, таких как ямы, насыпи и т.п.

2. Расположите основания (поз. 5 и 6) на земле примерно таким образом, как будет стоять теплица. Соберите основания, состоящие из нескольких элементов, в зависимости от длины теплицы, закрепите их саморезами 5,5x19 (Рис. Г). Проушины для колышков должны располагаться внутри теплицы. Основания необходимо установить на колья ровно так, чтобы получался правильный прямоугольник, для этого **ОБЯЗАТЕЛЬНО** измерьте рулеткой расстояние по диагоналям между основаниями. Установите колья в проушины и углубите их в землю (вбивайте) только после проверки. Колышки после окончательной установки теплицы **закрепить к каркасу саморезами 5,5x19 (рис. Г). (обязательно).** **ВАЖНО:** основание устанавливается на кольях не по рельефу земли, а по уровню!

3. Зафиксировав колья на саморезы, установите на основаниях один фронтон (поз.1), поставив его для этого в вертикальное положение. Вставьте фронтон пальцами в основания (рис. А), зафиксируйте его с внутренней стороны теплицы саморезами 5,5x19. **Обратите внимание на то, что дверь должна открываться наружу.**

4. Таким же образом, дверь наружу, установите второй фронтон. Теперь можно по уровню окончательно углубить колья и зафиксировать теплицу.

5. Дуги установите с шагом 0,66 м на оставшиеся пальцы основания. Закрепите саморезами 5,5x19 (рис. Г).

6. Перемычки (поз. 3 и 4) прикрепите к фронтому, перегородкам и дугам. Закрепите перемычки в каждом поперечном элементе винтами с гайками (рис. Б и В). Под каждую гайку необходимо подложить шайбу.

7. Установите упоры на форточки (Рис. Д). Упоры служат для фиксации форточек в открытом положении.

КРЕПЛЕНИЕ ПОЛИКАРБОНАТА

1. Сотовый поликарбонат устанавливается строго определенной стороной наружу (к солнцу), имеющей защитный слой от ультрафиолета. Эта сторона покрыта пленкой с рисунком или имеет синий оттенок, а противоположная сторона покрыта только прозрачной пленкой. Упаковочную пленку необходимо удалить перед установкой на каркас.

2. Разместите нарезанные листы поликарбоната на фронтонах и закрепите их саморезами поз.12 с шагом 300-500 мм. Верхние торцы листов рекомендуется закрыть П-образным резиновым уплотнителем, который рекомендуется приобрести дополнительно для большей герметичности теплицы.

3. Укройте верх каркаса листами поликарбоната 6 метров длиной при ширине 2,1 м. Сначала укрываете листами крышу с краев теплицы, затем посередине. Прикрепите поликарбонат к фронтонам и дугам саморезами с шагом НЕ БОЛЕЕ 500 мм. Для надежного и мягкого крепления применяйте дополнительно термощайбы (в комплект не входят).

4. Установите ручки на обе форточки. Используются стандартные (не доработанные) ручки типа Р1 ГОСТ5090-86. Установите ручки на обе двери.

Скобы (петли для растений) закрепите саморезами на каждую 3 дугу или фронтон там, где Вы предполагаете размещать грядки. В петли рекомендуем протягивать проволоку, на которую Вы сможете навязать в нужном количестве через нужное расстояние подвязки.

ПРАВИЛА ЭКСПЛУАТАЦИИ:

1. Во избежание попадания влаги, пыли и насекомых в открытые соты поликарбоната заклейте нижние торцы скотчем или перфорированной лентой.

2. Не подвергайте лакокрасочное покрытие каркаса теплицы и поликарбонат воздействию агрессивных жидкостей (кислот, щелочей и т.п.). Не является дефектом нарушение целостности окраски и небольшие участки коррозии на каркасе и металлических элементах теплицы.

3. Теплица «Новатор-3» рассчитана на эксплуатацию в средней полосе России в диапазоне температур от -40 до +60 градусов Цельсия со скоростью ветра, не превышающей значение 20 м/сек. При наличии порывов ветра, превышающих это значение, рекомендуется дополнительно укрепить теплицу к земле.

4. Покрытие теплицы на зимний период можно не снимать, но при достижении величины снежного покрова более 100 мм, его необходимо очистить с поверхности теплицы. Не подвергайте теплицу «Новатор» чрезмерным нагрузкам. Каркас теплицы без учета дополнительных укреплений, правильно укрытый сотовым поликарбонатом, плотностью не менее 0,7 кг/м² выдерживает распределенную снеговую нагрузку до 50 кг/м².

5. Соблюдайте правила монтажа и эксплуатации для сотового поликарбоната, предписанные производителем этого материала. Рекомендуем приобретать качественный материал с гарантией производителя и УФ-защитой.

Предприятие-изготовитель несет ответственность:

- за полноту комплектации
- за собираемость теплицы
- за прочность конструкции при соблюдении всех правил монтажа и эксплуатации в рамках указанных атмосферных воздействий.

ГАРАНТИЯ КАЧЕСТВА
Сделано в России

Полезный срок службы при условии соблюдения правил эксплуатации - 10 лет.

Гарантийный срок 12 месяцев со дня покупки при соблюдении всех **правил монтажа и правил эксплуатации.**

Гарантия на окраску металлических поверхностей – 6 месяцев.

Производитель не несет ответственности за сохранность теплицы при эксплуатации в нетипичных погодных условиях, таких как град и штормовой ветер и при других аномальных явлениях природы в средней полосе России, а также при нарушении правил сборки.

Комплектация изделия, указанная в паспорте, является рекомендованной для сборки данной теплицы, однако в отдельных случаях может быть незначительно изменена продавцом с предоставлением описания и назначения изменений.

Для использования в средней полосе России рекомендуем комплектовать каркасы поликарбонатом, толщиной не менее 4 мм и удельным весом не менее 0,7 кг/м².

На заметку!

Прочность конструкции под снегом определяется следующими факторами:

1. Прочностью металлоконструкции, прежде всего размером труб, жесткостью крепления, качеством швов.
2. Качеством поликарбоната и способом его крепления (рекомендуем крепить на термощайбы).
3. Правильностью монтажа конструкции в целом.

Если Вам требуется улучшить тепловые характеристики конструкции для выращивания урожая ранней весной и поздней осенью, рекомендуем устанавливать теплицу на фундамент и комплектовать каркасы поликарбонатом, большей толщины (6-10 мм). Для круглогодичного использования приобретайте теплицы «НОВАТОР-12 месяцев» или «ФЕРМЕР».

Фото-инструкция по монтажу теплицы с одним из возможных вариантов раскроя поликарбоната



1. Разложить лист сотового поликарбоната. Снять защитную пленку до монтажа. Наружный слой сотового поликарбоната с УФ-защитой должен располагаться сверху.

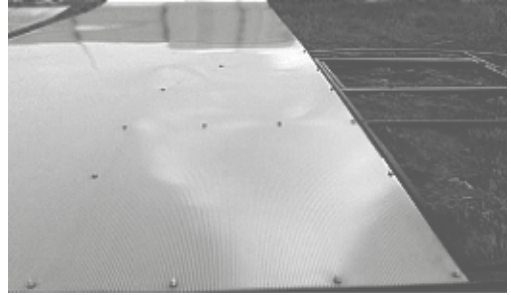

4. Саморезы закрепить на достаточном расстоянии по всей площади.

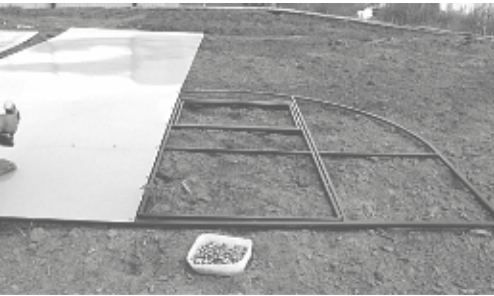

2. На фронтон положить подготовленный лист сотового поликарбоната как показано на фото.



5. Отрезать лишний поликарбонат столярным ножом с плоским лезвием строго по контуру фронтона.



3. Закрепить саморезами.



6. Развернуть лист поликарбоната, уложить его на противоположную сторону. Аналогично закрепить саморезами и отрезать лишнюю часть по краю.



Совет! Во время раскроя можно закрыть соты специальной лентой или простым скотчем.



9. Уложить поликарбонат с нахлестом, закрепить саморезами и прорезать двери и форточки аккуратно по контуру.



7. Аккуратно прорезать петли.

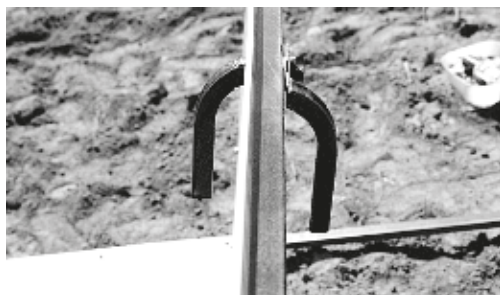

На фронтоны установить ручки.



8. Снова повернуть лист поликарбоната, наложить на дверную часть фронтона с учетом нахлеста.



10. Фронтон готов. Двери и форточки открываются.

При данном варианте раскроя лист поликарбоната 2,1х6 м укрывает 2 фронтона шириной 2,5 м и высотой 2,3 м.



11. Для сборки каркаса площадь должна быть подготовлена — не иметь значительных перепадов по уровню. Начинать сборку с основания, выложив его на нужное место на земле. Потом начинать ставить дуги.



14. Перемычки (стяжки) крепить к дугам на болты. В отличие от крепления на саморезах каркас на болтах точно такой же надежный как при качественной сварке.



12. Выставить все дуги на специальные пальцы в основании.



15. Установить фронтон на основания.



13. Закрепить дуги саморезами.



16. Закрепить теплицу к земле на колья 1-1,5 м длиной. Забить колья кувалдой. Прочность теплицы во многом зависит от того, как точно по уровню установлена теплица. Поскольку рельеф земли неровный, ориентироваться на инструмент «уровень».

Обязательно закрепить саморезами колья к ушкам на основаниях, куда они вставлены.



17. На фото после установки на колья теплица возвышается над землей по трем углам, поскольку рельеф неровный. Потребуется дополнительно обшить низ теплицы или прикопать.

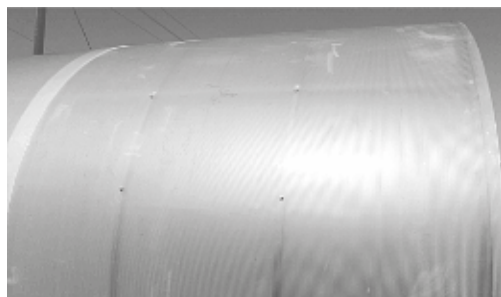

20. Крыша должны быть хорошо натянута без провисов. Саморезами закреплять с шагом не более 50 см.



18. Начать обшивать боковые части. Для этого взять лист и накрыть крышу.



21. Дополнительно закрепить на дугах скобы внутри теплицы (если они входят в комплект), чтобы можно было протянуть проволоку и подвязывать растения.



19. Сначала закрепить хорошо натянутый поликарбонат бонат внизу. Затем закрепить поликарбонат на дугах.

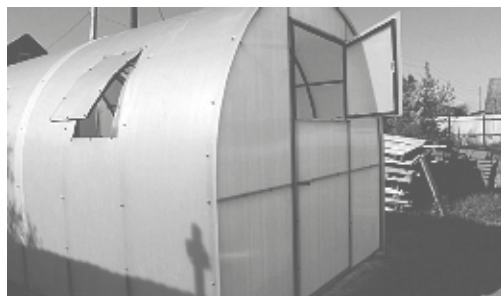

22. Дополнительные боковые форточки и очень удобные автопроветриватели устанавливаются в последнюю очередь.

Примечание. Общее время монтажа стандартной теплицы 2,5х6 м или 3х6 м в среднем 2-4 часа при участии 2-х человек.



Вариант раскроя поликарбоната для теплицы, шириной 3м

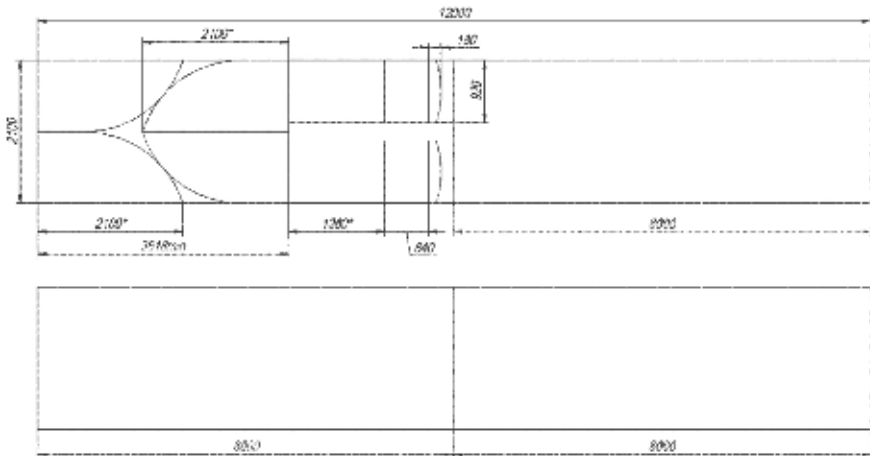

Вариант раскроя поликарбоната для фронтона (перегородки) теплицы, шириной 3м



Фурнитура для перегородки (фронтона):

- Упор для фиксации форточек – 1 шт
- Запертка – 1 шт
- Ручка типа Р-1 – 1 шт
- Вент М4х40 – 2 шт
- Гайка М4 – 2 шт
- Комплект ручки для двери (двустороннее открывание) – 1 комплект
- Саморез 5,5х25 – 52 шт

Вариант раскроя поликарбоната для фронтона теплицы, шириной 2,5м





Общий вид
теплицы 3*6м



Рис.А.



Рис.Б.

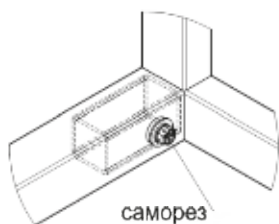
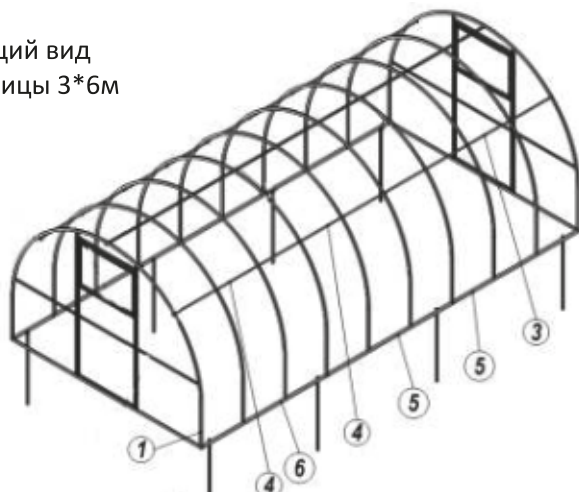

Рис.В.



Рис.Г.

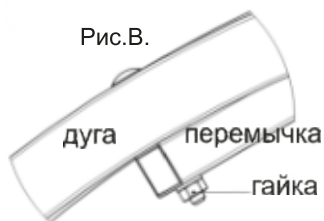

Рис.Д.

ИНСТРУКЦИЯ ПО УСТАНОВКЕ ВРЕЗНОЙ ФОРТОЧКИ ДЛЯ ТЕПЛИЦ.

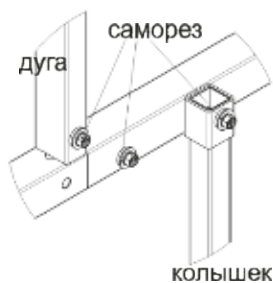
Форточка ставится изнутри на криволинейную поверхность обшивки (поликарбонат). При выборе места необходимо учесть, что перемычка, соединяющая арки теплицы может помешать установке ручки или автомата проветривания. Для установки форточки необходимы два человека, шуруповерт с шестигранной головкой под кровельные саморезы, ключ 10 под гайку М6, сапожный или строительный нож, отвертка (для дол опции - автоматического открывателя). Поверхности, на которые клеится скотч, должны быть сухими и чистыми. Не допускается обезжиривание поликарбоната растворителями красок и лаков. Допускается промывка мыльным раствором. Допускается применение изопропилового спирта, этилового спирта или петролейного эфира с последующей промывкой.



1. Приложите форточку изнутри к поликарбонату так, чтобы центр форточки находился на высоте 1,6-1,7 м от основания теплицы. Прижимайте ее для жесткости к одной из арок теплицы, на которой нет стыка поликарбонатных листов.

2. С помощью шуруповерта второй человек закрепляет форточку снаружи саморезами 5x25. Саморезы вворачиваются и в раму, и в створку форточки с интервалом 12-17 см.

3. Установите на створку форточки завертку, используя саморезы 5,5x38. Убедитесь, что завертка при закрытии не упирается в элементы рамы и ручка в открытом положении позволит створке открываться. После установки ручку и завертку оставьте в положении «открыто» (при этом ручка должна располагаться рукояткой вверх).

4. Вырежьте поликарбонат острым ножом по контуру створки форточки (по зазору между рамой форточки и створкой). Вырежьте обшивку также и над петлей.

5. Для избежания попадания внутрь влаги и пыли при эксплуатации, загерметизируйте соты поликарбоната с помощью силиконового герметика, перфорированной ленты или обычного скотча.

6. Для форточки с механическим (ручным) принципом открывания установите подпорку на болт створки и зафиксируйте его гайкой.

7. Если вы купили дополнительно автоматический открыватель форточки, закрепите его на предусмотренные для этого посадочные места (см. фото).

Внимание!!! Автомат для открывания форточки необходимо демонтировать на зимний период и хранить при комнатной температуре.





КАК ПРОВЕРИТЬ КАЧЕСТВО МОНТАЖА ТЕПЛИЦЫ?

1. Теплица должна быть установлена по уровню!

Поскольку рельеф земли не всегда горизонтальный (ровный) относительно основания теплицы, может образоваться просвет между землей и конструкцией. В этом случае Вы можете прикопать теплицу, осадив ее, либо дополнительно обшить её нижние края материалом по вашему выбору и наличию (поликарбонат, плоский шисрер, нетканый материал и др).

2. Проверяем двери и форточки, ручки и защелки на них.

Двери должны свободно открываться, плотно прилегать внахлест, не образуя зазоры. Ручки должны свободно закрываться.

3. Проверяем укрывочный материал.

Поликарбонат укладывают наверх той стороной, которая имеет защиту от УФ. Обычно такой стороной является та, на которой имеются надписи. Поликарбонат должен быть хорошо натянут, не иметь провесов по всей площади и закреплен саморезами с шайбами на всех дугах и фронтонах и по всему основанию. Расстояние между саморезами, крепящими поликарбонат должно быть по всему периметру (прежде всего на дугах фронтонов) не более 500 мм, (300 мм на верхней части фронтона)! Края сотового поликарбоната рекомендуем пользователям теплиц заклеивать скотчем или специальной перфорированной лентой сразу после монтажа во избежания попадания земли во внутренние соты.

4. Один из важных моментов в монтаже: крепление теплицы к земле.

Проверьте закреплены ли колья к каркасу саморезами.

5. Общий вид: должна быть ровная, без перекосов.

РЕКОМЕНДАЦИИ

1. Каркасы теплиц для защиты от коррозии имеют полимерное покрытие. Из-за транспортировки в некоторых местах могут появляться сколы, что не считается браком. В случае обнаружения сколов или какой-либо коррозии на металле в ходе эксплуатации рекомендуем своевременно подкрасить их масляной эмалью ПФ-115.

2. Если у Вас установлены на форточках автоматы ДЛЯ проветривания, на зимний период отвинчивайте их и храните при плюсовой температуре.

3. Если у Вас нет доступа к теплице или желания в зимнее время очищать ее, рекомендуем еще осенью для сохранности Вашей теплицы, устанавливать дополнительные подпорки под центр дуги через каждые 2 метра.

Подпорки можно приобрести готовые в наших магазинах. Помните, гарантия ограничена производителем по массе снеговой нагрузки.

Предприятие-изготовитель несет ответственность:

1. За полноту комплектации.
2. За собираемость теплицы.
3. За прочность конструкции при соблюдении всех правил монтажа и эксплуатации в рамках указанных атмосферных воздействий.

Полезный срок службы при условии соблюдения правил эксплуатации – 10 лет.

Гарантийный срок 12 месяцев со дня покупки при соблюдении всех правил монтажа и правил эксплуатации.

На окраску металлических поверхностей – 6 месяцев.

Доп.гарантию к заводской может предоставить продавец при предоставлении услуги профессионального монтажа теплицы, при том, что теплица монтируется не менее, чем 2 метра от заборов, и от крон деревьев, а так же не менее, чем 5 метров от скатных крыш домов и других высоких строений, строго по уровню. При этом пользователь самостоятельно ежегодно осенью проверяет уровень теплиц, при необходимости выравнивает. Подтягивание болтов и гаек, смазывание фурнитуры, а также ремонт после вырывания поликарбоната под тяжестью снега – не являются гарантийными работами. Снег, свыше допустимых (нормированных) объемов для материала поликарбонат требуется контролировать и убирать. Следует помнить, что при наличии на участках строений и деревьев выше 2метров, снег может задерживаться на теплицах полностью, поскольку ветровые потоки будут сдержаны.

Гарантия производителя на поликарбонат подразумевает гарантию от преждевременного пожелтения и растрескивания. В зависимости от марки и плотности поликарбоната составляет от 5 до 10 лет.

Регистрируйтесь на сайте www.novator18.pф **Получайте бонусы, участвуйте в акциях и конкурсах!**
www.novator18.pф — лучшие товары для сада, дома и дачи!



Ширина 3 м



4м /6м /8м



Система капельного полива

Функциональность:

Политывает теплой водой с заданной вами периодичностью. Продолжительность полива не более 1 ч. Вода капельно подается к корню растения. Автоматика работает на обычных батарейках (1 комплект – на 1 сезон). Требуется только Ваша бочка, весь полив «под ключ» – в одной коробке.



930x500 мм / 470x670 мм

Форточка в теплицу врезная

Функциональность:

Специально изогнутая рамка форточка для врезки в теплицу арочного типа подходит для теплиц с шагом дуги 1 м и 0,5-0,66 м. Предназначена для создания оптимального климата в теплице в жаркое время. Легко врезается уже в готовую теплицу сбоку. Время установки: 30 мин.



Автопротвращивание

Функциональность:

Инновационное изобретение — (гидроцилиндр) автоматически открывает/закрывает окно в теплице при достижении в ней идеальной для роста растений температур (от +18°С до +28°С). Полностью автоматическая, работает без батареек и элентричества. Принцип работы основан на нагревании от солнца жидкости в цилиндре. Легко устанавливается на врезную форточку (весом до 7 кг) с помощью 4-х болтов. Срок службы: не менее 5-ти лет.

Теплица «Лето-эконом»

Самая популярная трехметровой ширины экономичная теплица. Вместительная. Возможность формирования и двух широких грядок или трех малых грядок внутри. В снежных регионах требуется сбрасывать снег зимой.

Габариты:

Высота	2,1 м
Ширина	3,0 м
Длина	от 4 м
Проф. труба	20x20 мм 40x20 мм
	шаг дуги – 1 м

Экономичная

Парники «Агроном»

Готовый парник с укрывным материалом 42 мкм. Дуги шиты в материал.



Грядки оцинкованные в теплицу

Ограждения для грядок – оцинкованный лист 0,5 мм, высота 17 см

Изображения товаров могут отличаться от представленных в магазине



САДОВЫЙ ДУШ (МОДЕЛЬ 2014)

Каркас с тентом в комплекте. С двумя отделениями. Размеры: 1,5x0,95м. Высота: 2м. Дополнительно: поддон из высококачественного бруса. Бочка с лейкой 110л.



МАНГАЛ ПРЕМИУМ

Разборный, эстетичный и практичный, с элементами ковки. Толщина металла 2 мм.



БЕСЕДКА «ЧАЙНАЯ»

Для 8-10 человек, без столешницы и скамеек. Восьмигранная. Тент к беседке – из высокопрочного ПВХ 650 мкм.



КОЗЫРЬКИ НАД ДВЕРЬЮ

Разборные и с кованными элементами.



НАВЕС ДЛЯ АВТОМОБИЛЯ

Металлокаркас – из профильной трубы ГОСТ 80x80, 60x40. Размеры: 5x4, высота: 2 м по периметру.



КАЧЕЛИ И ДЕТСКИЕ КОМПЛЕКСЫ НА ДАЧУ



ЛЕТНЯЯ КУХНЯ «НОВАТОР»

КАРКАС, компл., размеры: высота: 2м, длина: 2м, глубина: 0,8м.



КАРКАС ТУАЛЕТ ДАЧНЫЙ

Размеры: высота: 2м, ширина: 0,9м, глубина: 1,1 м.



БЕСЕДКА ДАЧНАЯ

Столешница и скамейки – из просушенной древесины; тент – из водонепроницаемого прочного материала. Размеры: 2,8x2,1. Высота 2 м.



теплицы нового поколения

НОВАТОР®

www.новатор18.рф

**парники • теплицы • сотовый и монолитный поликарбонат
дачные конструкции • садовый инструмент**

Почему среди множества теплиц садоводы выбирают «Новатор»?

1. Потому что сегодня у **«Новатора»** большой выбор моделей и размеров, каждый садовод найдет здесь СВОЮ теплицу. За 10 лет работы высокотехнологичное производство ТПФ «**Инновация**» выпускает модельный ряд 1,5 м, 2 м, 2,5 м, 3 м, 4 м и даже 5,6 м шириной теплицы, в том числе теплицу по принципу Миттлайдера с двускатной крышей, нижним и верхним проветриванием, теплицу домиком, парники с откидными крышами и много других конструкций.
2. Каждая теплица изготавливается из прочных цельных труб на промышленном оборудовании, окрашивается порошком с термосушкой. Поэтому все дуги ровные и одинаковые, надежно окрашены.
3. А чтобы теплица прослужила 10 и более лет предлагаем с каркасом качественный поликарбонат с UV защитой.
4. Для удобства садоводов — в большинстве моделей ручки с двусторонним закрыванием, имеются петли для подвязки растений, фиксаторы от захлопывания, широкие форточки и двери с двух сторон, дополнительные боковые форточки для требовательных культур, автопроветривание, капельный полив.
5. Для наших теплиц не требуется сложный фундамент и дорогой монтаж. Монтажники соберут или Вы сами легко справитесь за 1,5–3 часа.

**Вся серия теплиц «Новатор» представлена на сайте: www.новатор18.рф,
в наличии — в магазинах у официальных представителей.**

Гарантия по паспорту (заполняется продавцом):

Комплектация _____

Продавец _____

Дата продажи _____ 20__ г.

Гарантия производителя в соответствии условиями в данном паспорте 12 месяцев с даты продажи при соблюдении правил эксплуатации и монтажа.

Дополнительная гарантия продавца _____
(подпись продавца)

Дата _____ 20__ г.

Дополнительные условия _____

Сохраняйте паспорт и товарный чек на весь гарантийный срок!